



AKTIONEN 2024

RenoMatic, Einfahrtstorantriebe, Edition 46/65/73, FS-Edition 65, Haustür-Aktion, Wohnraumtür, Baumeistertür

Gültig ab 01.03.2024
Stand 01.03.2024

Aktionen ausschließlich gültig in Österreich.

HÖRMANN

Garagentor

RenoMatic Aktion 2024



Aktion

Automatik-
Garagentor

ab € 1099*



Ihr neues Garagentor: Sicher, komfortabel und klimaneutral!

Qualität zum kleinen Preis - unser Aktionstor für Ihr schönes Zuhause.

Konfigurieren Sie sich jetzt ihr neues Garagentor - in nur 4 Schritten zum Wunsch-Garagentor: www.hoermann.at/garagentor-angebote/



Die **Oberfläche Woodgrain**, bei Toren mit M-Sicke, zeichnet sich durch ihr originalgetreues Sägeschnittmuster und ihre Robustheit aus. (Abb. links in RAL 9016, Verkehrsweiß)



M-Sicke Tore mit samtglatter **Decocolor Oberfläche** in 3 Aktionsdekoren bestehen mit lackierter natürlicher Holzoptik. (Abb. links in Dekor Golden Oak)



Die neue glatte **Oberfläche Planar**, für Tore mit L-Sicke, in den 7 exklusiven Hörmann Farbtönen Matt deluxe überzeugt durch ihre feine Eleganz. (Abb. links in CH 9016, Matt deluxe, Verkehrsweiß)



Die moderne **Slategrain Oberfläche**, mit Schieferstruktur mit L-Sicke in 7 Farben. (Abb. links in RAL 9016, Verkehrsweiß)



Alle RenoMatic 2024 Toroberflächen liefern wir mit silberfarbener Verzinkung und Schutzlack auf der Torinnenseite.

Garagentor M-Sicke Woodgrain

RenoMatic Aktion 2024

Garagen-Sektionaltor RenoMatic 2024

M-Sicke Woodgrain / Decocolor,
inkl. Antrieb

- **Doppelwandig gedämmte, 42 mm starke Lamellen** für hohe Wärmedämmung, gute Stabilität und angenehme Laufruhe
- Außenseite mit Woodgrain Oberfläche in 7 RAL-Farben bzw. UV-beständiger Decocolor Oberfläche in 3 Dekoren, Innenseite in silberfarbener Verzinkung sowie Klarlack
- ProMatic Antrieb / SupraMatic P (Tore über 11,25 m²) mit **moderner BiSecur Funktechnik** und zusätzlicher Öffnungshöhe zur Entlüftung der Garage
- Handsender HSE 4 BS beim ProMatic Antrieb mit Strukturoberfläche Schwarz



ProMatic Antrieb
inkl. Handsender HSE 4 BS



In 7 Aktionsfarben
und 3 Aktionsdekoren

M-Sicke Woodgrain
und Decocolor

ab € 1099*

M-Sicke Woodgrain / Decocolor

Normgrößen - Sondergrößen auf Anfrage		
2315 x 2080 mm	Z-Beschlag und ProMatic 4	€ 1099
2375 x 2000 mm		
2375 x 2125 mm		
2440 x 2080 mm		
2500 x 1900 mm		
2500 x 2000 mm		
2500 x 2125 mm		
2500 x 2250 mm	N-Beschlag	€ 1699
2500 x 2500 mm		
2750 x 2125 mm		
2750 x 2250 mm	Z-Beschlag und ProMatic 4	€ 1299
2750 x 2500 mm		
3000 x 2000 mm		
3000 x 2125 mm	N-Beschlag	€ 1499
3000 x 2250 mm		
3000 x 2500 mm	Z-Beschlag und ProMatic 4	€ 1299
3000 x 3000 mm		
3500 x 2125 mm		
3500 x 2250 mm	N-Beschlag	€ 1499
3500 x 2500 mm		
4000 x 2000 mm	Z-Beschlag und ProMatic 4	€ 1899
4000 x 2125 mm		
4000 x 2250 mm		
4000 x 2500 mm	N-Beschlag und ProMatic 4	€ 2299
5000 x 2000 mm*		
5000 x 2125 mm*		
5000 x 2250 mm*	N-Beschlag und SupraMatic P4	€ 2499
5000 x 2500 mm*		
5500 x 2125 mm**	N-Beschlag und SupraMatic P4	€ 2499
5500 x 2250 mm**		



Woodgrain RAL 9016, Verkehrsweiß

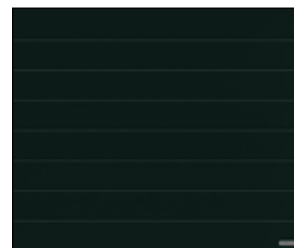

Woodgrain RAL 9005, Tiefschwarz



Woodgrain RAL 9006, Weißaluminium



Woodgrain RAL 9007, Graualuminium



Woodgrain CH 703, Anthrazit metallic

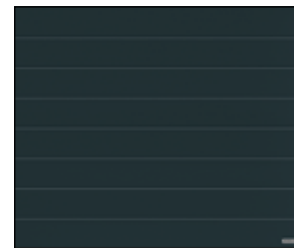

Woodgrain RAL 7016, Anthrazitgrau

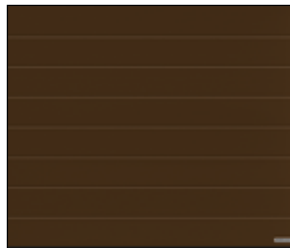

Woodgrain RAL 8028, Terrabraun



Decocolor, Dekor Golden Oak



Decocolor, Dekor Dark Oak



Decocolor, Dekor Night Oak

*Größen inklusive Torblattverstärkung in RAL 7016, 8028, 9005, CH 703, Dark Oak, Night Oak

**Größen inklusive Torblattverstärkung

Die abgebildeten Farben und Oberflächen sind nicht farbbeziehlich. Alle Farbangaben in Anlehnung an die RAL-Farbe. Änderungen und Preisirrtümer vorbehalten.

* Preise sind unverbindliche nicht kartellierte Preisempfehlung inkl. 20 % MwSt. für die Aktionsgrößen ohne Aufmaß, Montage, Demontage und Entsorgung. Gültig bis zum 15.12.2024 bei allen teilnehmenden Händlern in Österreich.

Garagentor L-Sicke Slategrain

RenoMatic Aktion 2024

Garagen-Sektionaltor RenoMatic 2024

L-Sicke Slategrain,
inkl. Antrieb

- **Doppelwandig gedämmte, 42 mm starke Lamellen** für hohe Wärmedämmung, gute Stabilität und angenehme Laufruhe
- Außenseite mit Slategrain Oberfläche in 7 RAL-Farben bzw. Innenseite in silberfarbener Verzinkung sowie Klarlack
- ProMatic Antrieb / SupraMatic P (Tore über 11,25 m²) mit **moderner BiSecur Funktechnik** und zusätzlicher Öffnungshöhe zur Entlüftung der Garage
- Handsender HSE 4 BS beim ProMatic Antrieb mit Strukturoberfläche Schwarz



ProMatic Antrieb
inkl. Handsender HSE 4 BS

In 7 Aktionsfarben
L-Sicke Slategrain

ab € **1199***



L-Sicke Slategrain

Normgrößen - Sondergrößen auf Anfrage		
2315 x 2080 mm	Z-Beschlag und ProMatic 4	€ 1199
2375 x 2000 mm		
2375 x 2125 mm		
2440 x 2080 mm		
2500 x 1900 mm		
2500 x 2000 mm		
2500 x 2125 mm		
2500 x 2250 mm		
2500 x 2500 mm	N-Beschlag	€ 1799
2750 x 2125 mm		
2750 x 2250 mm		
2750 x 2500 mm		
3000 x 2000 mm	Z-Beschlag und ProMatic 4	€ 1399
3000 x 2125 mm		
3000 x 2250 mm		
3000 x 2500 mm	N-Beschlag	€ 1599
3000 x 3000 mm		
3500 x 2125 mm	Z-Beschlag und ProMatic 4	€ 1599
3500 x 2250 mm		
3500 x 2500 mm	N-Beschlag	€ 1999
4000 x 2000 mm	Z-Beschlag und ProMatic 4	
4000 x 2125 mm		
4000 x 2250 mm	N-Beschlag und ProMatic 4	€ 2399
4000 x 2500 mm		
5000 x 2000 mm*		
5000 x 2125 mm*	N-Beschlag und ProMatic 4	€ 1999
5000 x 2250 mm*		
5000 x 2500 mm*	N-Beschlag und SupraMatic P4	€ 2599
5500 x 2125 mm**	N-Beschlag und SupraMatic P4	
5500 x 2250 mm**		



Verkehrsweiß, RAL 9016

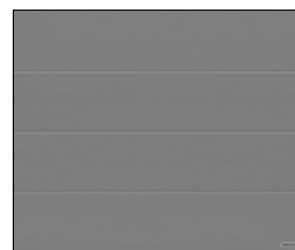

Graualuminium, RAL 9007



Weißaluminium, RAL 9006

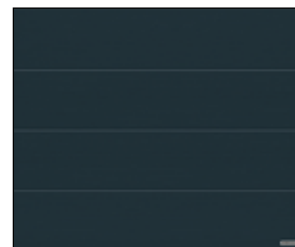

Anthrazitgrau, RAL 7016

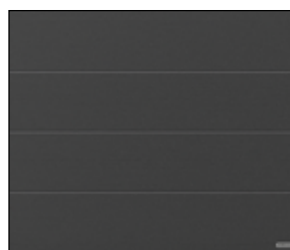

Anthrazit metallic, CH 703

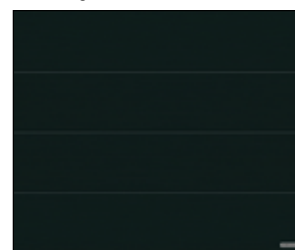

Tiefschwarz, RAL 9005

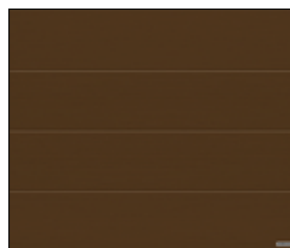

Terrabraun, RAL 8028

*Größen inklusive Torblattverstärkung in RAL 7016, 8028, 9005, CH 703

**Größen inklusive Torblattverstärkung

Die abgebildeten Farben und Oberflächen sind nicht farbe verbindlich. Alle Farbangaben in Anlehnung an die RAL-Farbe. Änderungen und Preisirrtümer vorbehalten.

* Preise sind unverbindliche nicht kartellierte Preisempfehlung inkl. 20 % MwSt. für die Aktionsgrößen ohne Aufmaß, Montage, Demontage und Entsorgung. Gültig bis zum 15.12.2024 bei allen teilnehmenden Händlern in Österreich.

Garagentor L-Sicke Planar

RenoMatic Aktion 2024

Garagen-Sektionaltor RenoMatic 2024

L-Sicke Planar,
inkl. Antrieb

- **Doppelwandig gedämmte, 42 mm starke Lamellen** für hohe Wärmedämmung, gute Stabilität und angenehme Laufruhe
- Außenseite mit Planar Oberfläche in 7 exklusiven Farbtönen Matt deluxe, Innenseite in silberfarbener Verzinkung sowie Klarlack
- ProMatic Antrieb / SupraMatic P (Tore über 11,25 m²) mit **moderner BiSecur Funktechnik** und zusätzlicher Öffnungshöhe zur Entlüftung der Garage
- Handsender HSE 4 BS beim ProMatic Antrieb mit Strukturoberfläche Schwarz



ProMatic Antrieb
inkl. Handsender HSE 4 BS



In 7 Aktionsfarben
L-Sicke Planar

ab € 1299*

L-Sicke Planar

Normgrößen - Sondergrößen auf Anfrage

2315 x 2080 mm	Z-Beschlag und ProMatic 4	€ 1299
2375 x 2000 mm		
2375 x 2125 mm		
2440 x 2080 mm		
2500 x 1900 mm		
2500 x 2000 mm		
2500 x 2125 mm		
2500 x 2250 mm	N-Beschlag	€ 1699
2500 x 2500 mm		
2750 x 2125 mm		
2750 x 2250 mm	Z-Beschlag und ProMatic 4	€ 1499
2750 x 2500 mm		
3000 x 2500 mm		
3000 x 2000 mm	N-Beschlag	€ 1699
3000 x 2125 mm		
3000 x 2250 mm		
3000 x 3000 mm	Z-Beschlag und ProMatic 4	€ 1899
3500 x 2125 mm		
3500 x 2250 mm		
3500 x 2500 mm	N-Beschlag	€ 1699
4000 x 2000 mm		
4000 x 2125 mm		
4000 x 2250 mm	Z-Beschlag und ProMatic 4	€ 2269
4000 x 2500 mm		
5000 x 2000 mm*		
5000 x 2125 mm*	N-Beschlag und ProMatic 4	€ 2569
5000 x 2250 mm*		
5000 x 2500 mm*	N-Beschlag und SupraMatic P4	€ 2799
5500 x 2125 mm**		
5500 x 2250 mm**		

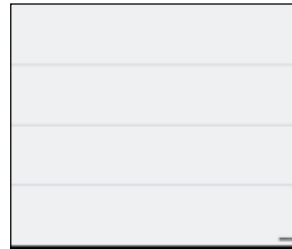

Verkehrsweiß, Matt deluxe, CH 9016



Schwarz, Matt deluxe, CH 905



Weißaluminium, Matt deluxe, CH 9006



Graualuminium, Matt deluxe, CH 9007

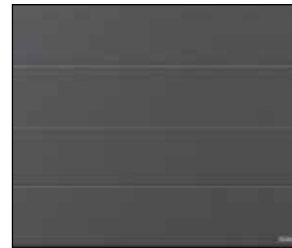

Anthrazit metallic, Matt deluxe, CH 703

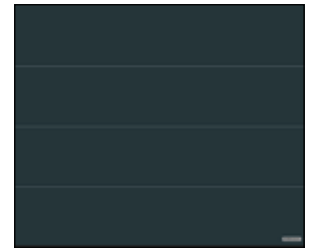

Anthrazitgrau, Matt deluxe, CH 7016



Terrabraun, Matt deluxe, CH 8028

*Größen inklusive Torblattverstärkung in RAL 7016, 8028, 9005, CH 703

**Größen inklusive Torblattverstärkung

Die abgebildeten Farben und Oberflächen sind nicht farbverbindlich. Alle Farbangaben in Anlehnung an die RAL-Farbe. Änderungen und Preisirrtümer vorbehalten.

* Preise sind unverbindliche nicht kartellierte Preisempfehlung inkl. 20 % MwSt. für die Aktionsgrößen ohne Aufmaß, Montage, Demontage und Entsorgung.

Gültig bis zum 15.12.2024 bei allen teilnehmenden Händlern in Österreich.

Garagentor

RenoMatic Aktion 2024

ZERTIFIZIERTE RC2-SICHERHEITSAUSSTATTUNG.

Neben der serienmäßigen Aufschiebesicherung, die Ihr Tor automatisch fest verriegelt und gegen Aufhebeln schützt, erhalten Sie das RenoMatic Garagentor optional mit zertifizierter RC2-Sicherheitsausstattung.



RC2 Zusatzpaket
bis 2250 mm Höhe: € 159,-
bis 3000 mm Höhe: € 179,-



Das Garagentor RenoMatic 2024 erhalten Sie auf Wunsch mit dem Zusatzpaket SupraMatic E anstelle des ProMatic 4.

Vorteile:

- 75 % höhere Öffnungsgeschwindigkeit** von bis zu 25 cm/s
- Smarte Bedienung mit der BlueSecur App
- Bis zu 3-mal** hellere LED-Beleuchtung
- Geringer Stromverbrauch im Standby von unter 1 Watt
- Antriebshaube aus Edelstahl im exklusivem Design



Zusatzpaket

Garagentor-Antrieb
SupraMatic E

Mehrpreis € 112*



Hörmann BlueSecur

Serienmäßiger Bluetooth Empfänger zur Smartphone-Bedienung über die Hörmann BlueSecur App



bindliche Preisempfehlung inkl. 20 % MwSt.

Gültig bis zum 15.12.2024 bei allen teilnehmenden Händlern in Österreich.

** Im Vergleich zur ProMatic Serie 3

Unver-

Garagentor

RenoMatic Aktion 2024

Mit Sicherheit optimal belüftet

Auch bei Nässe, Regen und Schnee

- Komfortable Lüftungsstellung an oberster Lamelle
- Unterste Lamelle bleibt sicher am Boden verschlossen
- Kein Eindringen von Schmutz, Laub und Kleintieren
- Klima-Sensoren regeln die Belüftung automatisch
- Besonders empfehlenswert bei wärmedämmten Garagentoren

Für weitere Informationen zu unseren Klima-Sensoren einfach den QR-Code scannen.



Klapprollenhalter

- Optimale Belüftung der Garage durch Öffnen der obersten Lamelle des Tores
- Unterste Torlamelle bleibt am Boden sicher geschlossen
- Eindringen von Schmutz, Laub oder Kleintieren wird wirksam verhindert
- Set 1 (Tor bis 3 Meter) ab € 89,-*
- Set 2 (Tor ab 3 Meter) ab € 399,-*



Zusatzpaket

Mehrpreis ab € 89*

Klima-Innensensor HKSI 4510232



- Überwacht die Luftfeuchtigkeit in der Garage
- Öffnet das Tor zur Belüftung und schließt bei regulierter Luftfeuchtigkeit das Tor automatisch

Zusatzpaket

Mehrpreis ab € 98*

Klima-Außensensor HKSA 4511670



- Misst die Luftfeuchtigkeit im Außenbereich
- Verhindert bei höherer Luftfeuchtigkeit außen die Öffnung des Tores

Zusatzpaket

Mehrpreis ab € 68*

Garagen-Nebentür zum „RenoMatic 2024“

RenoMatic Aktion 2024



Garagen-Nebentür zum RenoMatic 2024

L-Sicke Slategrain,

L-Sicke Planar,

M-Sicke Woodgrain / Decocolor

- **Nebentür NT60** mit Blockzarge mit einem schmalen Flügelrahmen Profiltyp 1
- Einbau hinter der Öffnung, nach innen öffnend
- Türblattrahmen und Zarge aus Aluminium im angepassten RAL-Farbtone, oder in minimal abweichender Deco Grain-Folienbeschichtung
- Türblattfüllung wie RenoMatic 2024 Aktionstor, **doppelwandig gedämmt, 42 mm starke Lamellen**
- Drückergarnitur mit Ovalrosette, Kunststoff schwarz

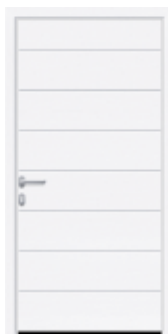

M-Sicke



L-Sicke



Drückergarnitur, Kunststoff schwarz

Verfügbare Oberflächen:



Oberfläche Decocolor

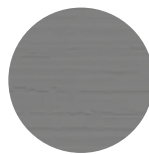

Oberfläche Slategrain



Oberfläche Planar



Oberfläche Woodgrain

Verfügbare Farben für Decocolor:



Decocolor Golden Oak



Decocolor Dark Oak



Decocolor Night Oak

Verfügbare Farben für Planar:

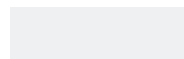

Verkehrsweiß, Matt deluxe, CH 9016



Weißaluminium, Matt deluxe, CH 9006



Graualuminium, Matt deluxe, CH 9007



Anthrazit metallic, Matt deluxe, CH 703



Anthrazitgrau, Matt deluxe, CH 7016



Terrabraun, Matt deluxe, CH 8028

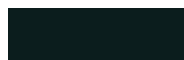

Schwarz, Matt deluxe, CH 905

Verfügbare Farben für Woodgrain / Slategrain:

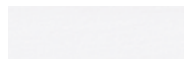

Verkehrsweiß, RAL 9016



Weißaluminium, RAL 9006



Graualuminium, RAL 9007



Anthrazit metallic, CH 703



Anthrazitgrau, RAL 7016



Terrabraun, RAL 8028



Tiefschwarz, RAL 9005

Rahmenseitenmaß		Aktionspreis
von 855 x 1800 bis 1200 x 2100	L-Sicke Slategrain	€ 1173
		€ 1201
bis 1330 x 2558	L-Sicke Matt deluxe	€ 1213
		€ 1241
von 855 x 1800 bis 1200 x 2100	M-Sicke Woodgrain	€ 1129
		€ 1161
bis 1330 x 2558	M-Sicke Decocolor	€ 1321
		€ 1348

Die abgebildeten Farben und Oberflächen sind nicht farbverbindlich. Alle Farbangaben in Anlehnung an die RAL-Farbe. Farbabweichung durch unterschiedliches Trägermaterial und Oberfläche! Änderungen und Preisirrtümer vorbehalten.
 * Unverbindliche nicht kartellierte Preisempfehlung ohne Aufmaß und Montage für die Aktionsgrößen bzw. -produkte inkl. 20 % MwSt. Gültig bis 15.12.2024 bei allen teilnehmenden Händlern in Österreich.

Einfahrtstorantriebe

Aktion 2024



Schiebetor-Antrieb LineaMatic

für Schiebetore, inkl. Handsender HSE 4 BS in Schwarz

- Antrieb für Schiebetore mit **moderner BiSecur Funktechnik**
- Bis max. 2000 mm Torhöhe und max. 6000 mm Torbreite
- Bis max. 300 kg Flügelgewicht
- **Sanft-Anlauf und Sanft-Stopp**
- Zahnstangenprofile müssen in Abhängigkeit von der Torausführung /-breite separat bestellt werden

Drehtor-Antrieb RotaMatic 2

für 2-flügelige Drehtore, inkl. Handsender HSE 4 BS in Schwarz

- Robuster elektromechanischer Drehtor-Antrieb **mit moderner BiSecur Funktechnik**
- Für 2-flügelige Drehtore bis max. 2000 mm Torhöhe und max. 2500 mm Flügelbreite
- Bis max. 220 kg Flügelgewicht
- **Sanft-Anlauf und Sanft-Stopp**



Die abgebildeten Farben und Oberflächen sind nicht farbverbindlich. Alle Farbangaben in Anlehnung an die RAL-Farbe. Farbabweichung durch unterschiedliches Trägermaterial und Oberfläche! Änderungen und Preisirrtümer vorbehalten.
* Unverbindliche nicht kartellierte Preisempfehlung ohne Aufmaß und Montage für die Aktionsgrößen bzw. -produkte inkl. 20 % MwSt. Gültig bis 15.12.2024 bei allen teilnehmenden Händlern in Österreich.

HÖRMANN

Editontüren

Aktion 2024



Aktion

**Nebeneingangstür
Edition46
Motiv 010**

€ 989*

Aktion

**In 7 Aktionsfarben
Matt deluxe**

€ 1189*

Nebeneingangstür Edition46, Motiv 010

Baugleich zu Thermo46

- Innen und außen flächenbündige Türblattansicht ohne sichtbaren Flügelrahmen
- Thermisch getrenntes, **46 mm** dickes Stahl-Türblatt mit PU-Hartschaumfüllung
- Thermisch getrennte 60 mm Alu-Zarge A2 eckig
- Innen- und Außenseite in 7 preisgleichen Farben
- Edelstahl-Drücker- oder Wechselgarnitur mit Rosette
- Einbau nach innen oder nach außen öffnend (nach außen öffnend mit eingeschränkter Leistungseigenschaft)
- **Einbruchhemmendes 5-fach-Sicherheitsschloss**
- Gute Wärmedämmung mit einem U_D -Wert von bis zu **1,1 W/(m²·K)**
- Aufmaßgrößen: von 700 x 1875 mm bis 1250 x 2250 mm Rahmenaußenmaß

Mehr Sicherheit für Sie und Ihre Lieben



5-fach Sicherheitsschloss

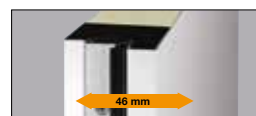

Thermisch getrenntes Türblatt



Thermisch getrennte Alu-Zarge A2



Bodenschwelle/Anschlagsschiene S11



Drückergarnitur



Wechselgarnitur



Die abgebildeten Farben und Oberflächen sind nicht farbverbindlich. Alle Farbangaben in Anlehnung an die RAL-Farbe. Farbabweichung durch unterschiedliches Trägermaterial und Oberfläche! Änderungen und Preisirrtümer vorbehalten.
* Unverbindliche nicht kartellierte Preisempfehlung ohne Aufmaß und Montage für die Aktionsgrößen bzw. -produkte inkl. 20 % MwSt. Gültig bis 15.12.2024 bei allen teilnehmenden Händlern in Österreich.



Aktion

**Haustür
Edition65
Motiv 010**

€ 1439*

Aktion

**In 7 Aktionsfarben
Matt deluxe**

€ 1639*

Stahl- / Alu-Haustür Edition65, Motiv 010

Baugleich zu Thermo65

- Innen und außen flächenbündige Türblattansicht ohne sichtbaren Flügelrahmen
- Thermisch getrenntes, **65 mm** dickes Stahl-Türblatt mit PU-Hartschaumfüllung
- Thermisch getrennte 80 mm Aluminium-Zarge in A4 eckiger Optik mit breiter S12 Bodenschwelle
- Innen- und Außenseite in 7 preisgleichen Farben
- Edelstahl-Drücker- oder Wechselgarnitur mit Rosette
- Einbau nach innen oder nach außen öffnend
- **Einbruchhemmendes 5-fach-Sicherheitsschloss**
- Hohe Wärmedämmung mit einem U_D -Wert von bis zu **0,87 W/(m²·K)**
- Aufmaßgrößen: von 700 x 1875 mm bis 1250 x 2250 mm Rahmenaußenmaß

Mehr Sicherheit für Sie und Ihre Lieben



5-fach Sicherheitsschloss

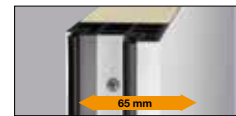

Thermisch getrenntes Türblatt

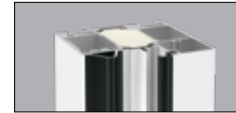

Thermisch getrennte Alu-Zarge A4

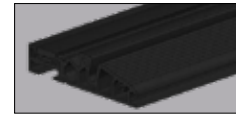

Bodenschwelle/Anschlagsschiene S12



Drückergarnitur



Wechselgarnitur



Die abgebildeten Farben und Oberflächen sind nicht farbverbindlich. Alle Farbangaben in Anlehnung an die RAL-Farbe. Farbabweichung durch unterschiedliches Trägermaterial und Oberfläche! Änderungen und Preisirrtümer vorbehalten.
* Unverbindliche nicht kartellierte Preisempfehlung ohne Aufmaß und Montage für die Aktionsgrößen bzw. -produkte inkl. 20 % MwSt. Gültig bis 15.12.2024 bei allen teilnehmenden Händlern in Österreich.



Aktion

Nebeneingangstür
Edition46
Motiv 700A

€ 1299*

Aktion

In 7 Aktionsfarben
Matt deluxe

€ 1499*

Nebeneingangstür Edition46, Motiv 700A

Baugleich zu Thermo46

- Innen und außen flächenbündige Türblattansicht ohne sichtbaren Flügelrahmen
- Thermisch getrenntes, **46 mm** dickes Stahl-Türblatt mit PU-Hartschaumfüllung
- Thermisch getrennte 60 mm Alu-Zarge in A2 eckig
- Innen- und Außenseite in 7 preisgleichen Farben
- Edelstahl-Drücker- oder Wechselgarnitur mit Rosette
- 3-fach Isolierglas vollflächig sandgestrahlt mit beidseitig Sicherheitsglas
- Einbau nach innen oder optional nach außen öffnend (nach außen öffnend mit eingeschränkter Leistungseigenschaft)
- Einbruchhemmendes 5-fach-Sicherheits Schloss
- Hohe Wärmedämmung mit einem U_D -Wert von bis zu **1,3 W/(m²·K)**
- Aufmaßgrößen: von 700 x 1875 mm bis 1250 x 2250 mm Rahmenaußenmaß

Mehr Sicherheit für Sie und Ihre Lieben



5-fach Sicherheitsschloss

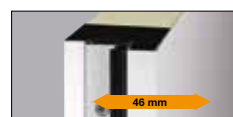

Thermisch getrenntes Türblatt



Thermisch getrennte Alu-Zarge A2



Bodenschwelle/Anschlagsschiene S11

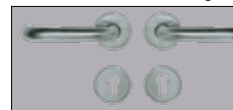

Drücker garnitur



Wechselgarnitur



Die abgebildeten Farben und Oberflächen sind nicht farbverbindlich. Alle Farbangaben in Anlehnung an die RAL-Farbe. Farbabweichung durch unterschiedliches Trägermaterial und Oberfläche! Änderungen und Preisirrtümer vorbehalten.
* Unverbindliche nicht kartellierte Preisempfehlung ohne Aufmaß und Montage für die Aktionsgrößen bzw. -produkte inkl. 20 % MwSt. Gültig bis 15.12.2024 bei allen teilnehmenden Händlern in Österreich.

Editiontüren

Aktion 2024



Stahl- / Alu-Haustür Edition65, Motiv 700A

Baugleich zu Thermo65

- Innen und außen flächenbündige Türblattansicht ohne sichtbaren Flügelrahmen
- Thermisch getrenntes, **65 mm** dickes Stahl-Türblatt mit PU-Hartschaumfüllung
- Thermisch getrennte 80 mm Aluminium-Zarge in A4 eckiger Optik mit breiter S12 Bodenschwelle
- Innen- und Außenseite in 7 preisgleichen Farben
- Edelstahl-Drücker- oder Wechselgarnitur mit Rosette
- 3-fach Isolierglas vollflächig sandgestrahlt mit beidseitig Sicherheitsglas
- Einbau nach innen oder optional nach außen öffnend
- Einbruchhemmendes 5-fach-Sicherheits Schloss
- Hohe Wärmedämmung mit einem U_D -Wert von bis zu **0,98 W/(m²·K)**
- Aufmaßgrößen: von 700 x 1875 mm bis 1250 x 2250 mm Rahmenaußenmaß

Mehr Sicherheit für Sie und Ihre Lieben



5-fach Sicherheitsschloss



Thermisch getrenntes Türblatt

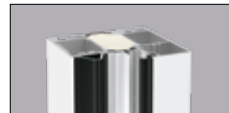

Thermisch getrennte Alu-Zarge A4

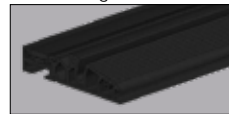

Bodenschwelle/Anschlagsschiene S12

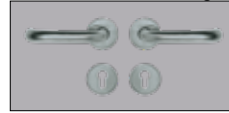

Drückergarnitur



Wechselgarnitur



Die abgebildeten Farben und Oberflächen sind nicht farbverbindlich. Alle Farbangaben in Anlehnung an die RAL-Farbe. Farbabweichung durch unterschiedliches Trägermaterial und Oberfläche! Änderungen und Preisirrtümer vorbehalten.
* Unverbindliche nicht kartellierte Preisempfehlung ohne Aufmaß und Montage für die Aktionsgrößen bzw. -produkte inkl. 20 % MwSt. Gültig bis 15.12.2024 bei allen teilnehmenden Händlern in Österreich.

HÖRMANN

Feuerschutz-Editontüren

Haustüraktion 2024



Feuerhemmendes Türelement

Aktion

Feuerschutz-Haustür
FS-Edition65 Motiv 610S

€ 2899*

Aktion

Feuerschutz-Haustür
FS-Edition65 Motiv 010

€ 2099*

Aktion

7 Aktionsfarben
Matt deluxe Motiv 610S

€ 3099*

Aktion

7 Aktionsfarben
Matt deluxe Motiv 010

€ 2299*

Feuerschutz Haustür FS-Edition65

Baugleich zu FS-Thermo65

- Feuerhemmendes Türelement in EI2 30-C5 nach EN16034
- Innen und außen flächenbündige Türblattansicht ohne sichtbaren Flügelrahmen
- Thermisch getrenntes, **65 mm** dickes Stahl-Türblatt mit Mineralwollplatte
- Thermisch getrennte 80 mm Aluminium-Zarge (A4)
- Innen- und Außenseite in 7 preisgleichen Farben
- 7 exklusive Farben, Matt deluxe für € 200,- Aufpreis
- Motiv 610S mit 3-fach Isolierglas vollflächig satiniert mit beidseitigem Sicherheitsglas
- Edelstahl-Stangengriff HB 38-2 oder Edelstahl-Drücker- oder Wechselgarnitur mit Rosette
- Einbau nach innen, optional nach außen öffnend
- **Einbruchhemmendes 5-fach-Schloss**
- Obentürschließer HDC 35
- Hohe Wärmedämmung mit einem U_D -Wert von bis zu **0,85 W/(m²·K)**
- Aufmaßgrößen: von 850 x 1875 mm bis 1250 x 2250 mm Rahmenaußenmaß

In 7 Aktionsfarben:



Motiv FS THP 010



Motiv FS THP 610 S



Innendrücker D 310



Thermisch getrenntes Türblatt



Drückergarnitur oder Wechselgarnitur



Die abgebildeten Farben und Oberflächen sind nicht farbecht. Änderungen und Preisirrtümer vorbehalten.
* Unverbindliche nicht kartellierte Preisempfehlung ohne Aufmaß und Montage für die Aktionsgrößen bzw. -produkte inkl. 20 % MwSt. Gültig bis 15.12.2024 bei allen teilnehmenden Händlern in Österreich.

Stahl-Alu Haustüren Thermo65

Haustüraktion 2024

Aktion

**In 7 Aktionsfarben
Farben Matt deluxe
Ohne Verglasung**

ab **€ 2199***

Mit Verglasung

ab **€ 2499***

Aktion

**In 7 Aktionsfarben
Ohne Verglasung**

ab **€ 1999***

Mit Verglasung

ab **€ 2299***



Hinweis:

Auf Wunsch sind die Aktions-Haustüren Thermo65 auch im neuen Hörmann Farbton Matt deluxe, farbgleich zu den RenoMatic Toren, erhältlich.



Innendrücker D 310



Stahl- / Alu-Haustür Thermo65

- Innen und außen flächenbündige Türblattansicht ohne sichtbaren Flügelrahmen
- Thermisch getrenntes, **65 mm** dickes Stahl-Türblatt mit PU-Hartschaumfüllung
- Thermisch getrennte 80 mm Aluminium-Zarge (A4)
- 80mm breite S12 Bodenschwelle
- Innen- und Außenseite in 7 preisgleichen Farben
- 7 exklusive Farben, Matt deluxe für € 200,- Aufpreis
- Serienmäßig mit RC 2 Sicherheitsausstattung
- 3-fach Isolierglas vollflächig satiniert mit beidseitig Sicherheitsglas
- Einbau nach innen, optional nach außen öffnend
- Edelstahl-Stangengriff oder Drücker-Garnitur mit Rosette
- **Einbruchhemmendes 5-fach-Sicherheitsschloss**
- Hohe Wärmedämmung mit einem U_D -Wert von bis zu **0,87 W/(m²·K)****
- Aufmaßgrößen: bis 1250 x 2250 mm Rahmenaußenmaß

Weitere Informationen finden Sie in der Broschüre

"Aktions-Sicherheitshaustüren" oder unter:

www.hoermann.at/haustueren-angebote



Motiv THP 010



Motiv THP 015



Motiv THP 515



Motiv THP 700S



Motiv THP 810S



Motiv THP 610S

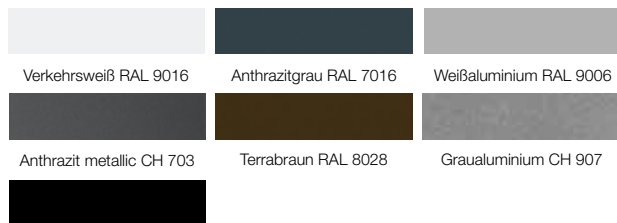

Tiefschwarz RAL 9005

* Unverbindliche nicht kartellierte Preisempfehlung ohne Aufmaß und Montage für die Aktionsgrößen bzw. -produkte inkl. 20 % MwSt. Gültig bis 15.12.2024 bei allen teilnehmenden Händlern in Österreich.

Editiontüren

Haustüraktion 2024



Aktion

**Alu-Haustür
Edition73**

€ 2699*

Aktion

**Alu-Haustür
Edition73 Design
mit verdeckt liegenden Bändern**

€ 2999*

Aluminium Haustür Edition73, Motiv 860, 502, 504

Baugleich zur ThermoSafe ohne RC

- Innen und außen flächenbündige Türblattansicht ohne sichtbaren Flügelrahmen
- Thermisch getrenntes, **73 mm** dickes Aluminium Türblatt
- Thermisch getrennte 82 mm Aluminium Zarge
- Außenseite in 7 preisgleichen Farben, Innenseite in Verkehrsweiß matt
- Edelstahl-Stangengriff HOE 719, Caro-Innendrücker
- Verglasung mit 3-fach Glas, Motiv 504 Float mattiert mit Streifen, Motiv 502 Satinato. Beidseitig Sicherheitsglas
- Einbau nach innen öffnend
- H5 oder S5-Automatik 5-fach-Sicherheitsschloss
- Hohe Wärmedämmung mit einem U_D -Wert von bis zu **1,0 W/(m²·K)**
- 3 Stück verstellbare 3D-Bänder in Weiß, optional Design mit verdeckt liegenden Bändern**
- Aufmaßgröße von 850 x 1910 bis 1150 x 2250 mm, beim Motiv 502 von 940 x 1910 bis 1150 x 2250 mm

3 Aktionsmotive in 7 Aktionsfarben - ein Preis:



Motiv 502



Motiv 504



Motiv 860



Innendrücker Caro



Sicherheitsausstattung



Design - verdeckt liegende Bänder

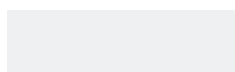

Verkehrsweiß matt RAL 9016



Anthrazitgrau RAL 7016,
Feinstruktur matt



Terrabraun RAL 8028,
Feinstruktur matt



Tiefschwarz RAL 9005,
Feinstruktur matt



Graualuminium CH 907,
Feinstruktur matt



Anthrazit metallic CH 703,
Feinstruktur matt



Weißaluminium RAL 9006,
Feinstruktur matt

Die abgebildeten Farben und Oberflächen sind nicht farbverbindlich. Änderungen und Preisirrtümer vorbehalten.

* Unverbindliche nicht kartellierte Preisempfehlung ohne Aufmaß und Montage für die Aktionsgrößen bzw. -produkte inkl. 20 % MwSt. Gültig bis 15.12.2024 bei allen teilnehmenden Händlern in Österreich.

** nicht möglich mit S5-Comfort

Aktion

**Nützliches Zubehör wie:
E-Öffner bei H5 Schloss**

ab **€ 104***

S5-Comfort Schloss

ab **€ 550***

110er Zarge ohne Mehrpreis

Sicherheitsversprechen

Haustüraktion 2024



Ihr Plus an Sicherheit

10 Jahre Sicherheitsversprechen für alle ThermoSafe und ThermoCarbon Haustüren mit RC 3 Sicherheitsausstattung.

Einbruch trotz ThermoSafe- oder ThermoCarbon Haustür?

Neue Haustür oder € 3000 in bar!

* Weitere Informationen auf www.hoermann.at/sicherheitsversprechen

HÖRMANN

Aluminium-Haustür ThermoSafe

Haustüraktion 2024

Aluminium-Haustür ThermoSafe



- 15 Aktionsmotive mit und ohne Verglasung
- 8 Aktionsfarben - ohne Aufpreis, Innenfarbe RAL 9016 Verkehrsweiß
- Thermisch getrenntes, **73 mm** dickes Aluminium Türblatt
- 3-fach Isolierglas vollflächig sandgestrahlt mit beidseitig Sicherheitsglas
- **Einbruchhemmendes 5-fach-Sicherheitsschloss**
- Serienmäßig mit RC 3 Sicherheitsausstattung
- Hohe Wärmedämmung mit einem U_D -Wert von bis zu **0,87 W/(m²·K)****
- Maßfertigung bis 1250 × 2250 mm (auf Maß ohne Aufpreis)

Nur bei Hörmann

Aktion

ThermoSafe
ohne Verglasung

ab **€ 3199***



Motiv 459



Motiv 860



Motiv 871



Motiv 872



RC3-Sicherheit
serienmäßig



10-Jahre-
Sicherheitsversprechen



Für weitere Informationen
zu unseren Haustür-Angeboten
einfach den QR-Code scannen.

Aluminium-Haustür ThermoSafe

Haustüraktion 2024

Aktion

ThermoSafe
mit Verglasung

ab € 3399*

Hybrid

- Türblattaußenseite aus pulverbeschichtetem Edelstahlblech für besonders hohe Formstabilität
- nicht erhältlich für die Motive 407, 454 und 459

Zusatzpaket

Mehrpreis € 279*

Design

- verdeckt liegende Bänder für eine edle Türansicht



Zusatzpaket

Mehrpreis € 319*



Motiv 138



Motiv 189



Motiv 407



Motiv 454



Motiv 501



Motiv 502



Motiv 503



Motiv 504



Motiv 505

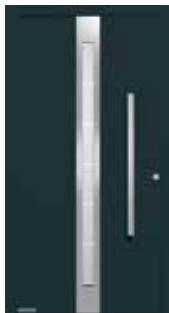

Motiv 686



Motiv 867

black.edition

- Außengriff HOE 501 und Außenrosette in Tiefschwarz RAL 9005 Feinstruktur
- für eine moderne Außenansicht



Zusatzpaket

Mehrpreis € 109*

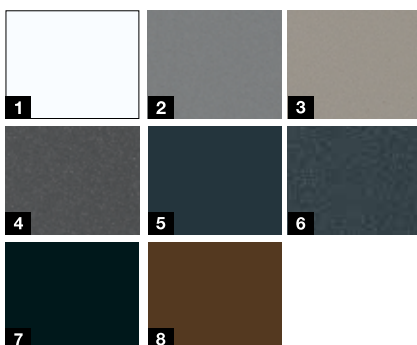

Aktionsfarben ***

- 1 Verkehrsweiß RAL 9016 matt
- 2 Graualuminium RAL 9007 Feinstruktur matt
- 3 Steingrau RAL 7030 Feinstruktur matt
- 4 Anthrazit Metallic CH 703 Feinstruktur matt
- 5 Anthrazitgrau RAL 7016 matt
- 6 Anthrazitgrau RAL 7016 Feinstruktur matt
- 7 Tiefschwarz RAL 9005 Feinstruktur matt
- 8 Maronefarben CH 607 Feinstruktur matt

Wohnraum Holz-Innentür

ProLine Duradecor mit gefälztem Türblatt

Aktion

ProLine Duradecor
gefälztes Türblatt, Zarge
und Drücker

ab **€ 379***

Aktionsgrößen (gefälzt):

- Breiten: 700, 800, 850, 900 mm
- Höhen: 2010, 2110 mm
- Wandstärken: 80 bis 320mm



Verkehrsweiß RAL 9016



Staubgrau RAL 7037



Wildeiche quer



Wildeiche längs



1



2



3

- 1 gefälztes Türblatt mit eleganten, abgerundeten Kanten
- 2 2-teiliges Band V 3420 WF
- 3 Edelstahl-Drücker und Schließblech ohne Schlüssellochbohrung

* Unverbindliche nicht kartellierte Preisempfehlung ohne Aufmaß und Montage für die Aktionsgrößen (lichtes Zargenmaß) bzw. -produkte inkl. 20 % MwSt.
Gültig bis 15.12.2024 bei allen teilnehmenden Händlern in Österreich.

Wohnraum Holz-Innentür

ProLine Duradecor mit stumpfem Türblatt

Aktion

ProLine Duradecor
stumpfes Türblatt,
Zarge, Drücker,
Magnetfallenschloss
und verdeckt liegende
Bänder

ab **€ 549***



**4Protect
Kantenschutz**



Aktionsgrößen (Türblatt):

- Breiten: 700, 800, 850, 900 mm
- Höhen: 2010, 2110 mm
- Wandstärken: 80 bis 320 mm



Verkehrsweiß RAL 9016



Staubgrau RAL 7037



Wildeiche quer



Wildeiche längs

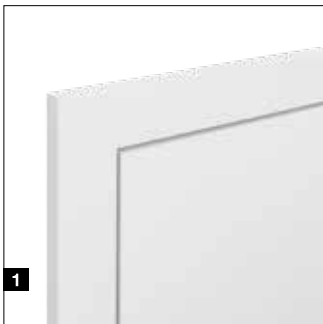

1



2



3



4

- 1 stumpf einschlagendes Türblatt für eine exklusive Türansicht
- 2 verdeckt liegende Bänder
- 3 Magnetfallenschloss
- 4 Edelstahl-Drücker ohne Schlüssellochbohrung

Wohnraum Holz-Innentür

ProLine mit stumpfem Türblatt in Ultramatt Oberfläche

Aktion

ProLine Duradecor Ultramatt
überfälztes Türblatt, Zarge,
Drücker

ab **589 €***

Aktion

ProLine Duradecor Ultramatt
stumpfes Türblatt, Zarge,
Drücker, Magnetfallenschloss
und verdeckt liegende Bänder

ab **819 €***



4Protect
Kantenschutz

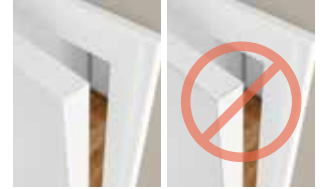

Aktionsfarbe Ultramatt
Verkehrsweiß RAL 9016



Aktionsfarbe Ultramatt
Staubgrau RAL 7037



Aktionsfarbe Ultramatt
Tiefschwarz RAL 9005

Aktionsgrößen gefälzt:

- Breiten: 700, 800, 850, 900 mm
- Höhen: 2010, 2110 mm
- Wandstärken: 80 bis 320 mm

Aktionsgrößen stumpf:

- Breiten: 700, 800, 850, 900 mm
- Höhen: 2010, 2110 mm
- Wandstärken: 100 bis 320 mm



1



2



3

- 1 stumpf einschlagendes Türblatt
für eine exklusive Türansicht
- 2 verdeckt liegende Bänder
(Abbildung black.edition,
Ausführung in Edelstahl siehe Seite 49)
- 3 Magnetfallenschloss
(Abbildung black.edition,
Ausführung in Edelstahl siehe Seite 49)

Wohnraum Holz-Innentür

Euro-Drücker

Euro-Drücker rund

Edelstahl
ohne Schließrosette



Inklusive

Euro-Drücker eckig

Edelstahl
ohne Schließrosette



Zusatzpaket

für gefälzte und stumpfe Türblätter € 39*

Euro-Drücker rund mit Fastlock-Verriegelung

einfaches Ver- und Entriegeln der Tür mit einer Hand
elegant im Türdrücker integriert
Notöffnung auf der Gegenseite



Zusatzpaket

für gefälzte und stumpfe Türblätter € 19*

Euro-Drücker eckig mit Fastlock-Verriegelung

einfaches Ver- und Entriegeln der Tür mit einer Hand
elegant im Türdrücker integriert
Notöffnung auf der Gegenseite



Zusatzpaket

für gefälzte und stumpfe Türblätter € 79*

Euro-Drücker rund black.edition

Drücker, Bänder, kleines Schließblech und
Magnetfallenschloss in Tiefschwarz matt



Zusatzpaket

für gefälzte Türblätter € 109*
für stumpfe Türblätter € 49*

Euro-Drücker eckig black.edition

Drücker, Bänder, kleines Schließblech und
Magnetfallenschloss in Tiefschwarz matt



Zusatzpaket

für gefälzte Türblätter € 149*
für stumpfe Türblätter € 89*

Euro-Drücker rund mit Fastlock-Verriegelung black.edition

einfaches Ver- und Entriegeln der Tür mit einer Hand
elegant im Türdrücker integriert
Notöffnung auf der Gegenseite



Zusatzpaket

für gefälzte Türblätter € 129*
für stumpfe Türblätter € 69*

Euro-Drücker eckig mit Fastlock-Verriegelung black.edition

einfaches Ver- und Entriegeln der Tür mit einer Hand
elegant im Türdrücker integriert
Notöffnung auf der Gegenseite



Zusatzpaket

für gefälzte Türblätter € 189*
für stumpfe Türblätter € 129*

Glastüren

im Loft-Design

Aktion

Drehflügeltür

Loft-Design 1-5 oder 2-5

ab **€ 1569***



Loft-Design 1-5

mit klarer Glasfläche (ESG)
und schwarzer Strukturlack-Applikation



Loft-Design 2-5

mit klarer Glasfläche (ESG)
und schwarzer Strukturlack-Applikation

Drehflügeltüren

- Holzzarge mit Ultramatt Oberfläche in Tiefschwarz RAL 9005
- Beschlagsset Purista Combi inkl. Magnetfallenschloss und Drücker Linea, black.edition in Tiefschwarz matt

Aktionsgrößen:

- Breiten: 700, 800, 850, 900 mm
- Höhen: 2010 mm
- Wandstärken: 100 bis 320 mm



Loft-Design 1-5

mit klarer Glasfläche (ESG) und schwarzer Strukturlack-Applikation

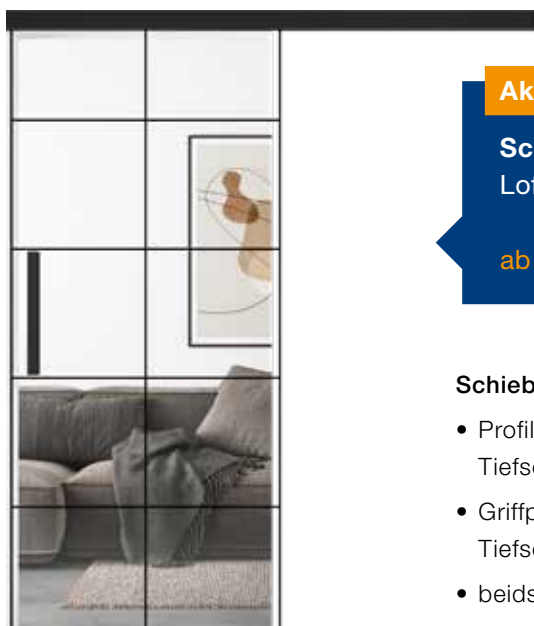

Loft-Design 2-5

mit klarer Glasfläche (ESG) und schwarzer Strukturlack-Applikation

Aktion

Schiebetür

Loft-Design 1-5 oder 2-5

ab **€ 1719***

Schiebetüren „Slide Compact“

- Profil Slide Compact in Tiefschwarz matt
- Griffplatte, black.edition in Tiefschwarz matt
- beidseitiges Softclose

Aktionsgrößen (Türblatt):

- Breiten: 821, 921, 971, 1021 mm
- Höhen: 2104 mm

Antriebe zur Tür

Aktion 2024

Innentür-Antrieb PortaMatic

- **Ideal zur Nachrüstung** von Holz- und Stahl-Innentüren durch Plug-Play-Montage
- **Einfaches Öffnen** und Schließen Ihrer Innentüren für ein barrierefreies Wohnen
- **Komfortable Bedienung** per Handsender oder Funk-Innentaster

Aktion

Innentür-Antrieb
PortaMatic

€ 489*



PortaMatic



Funk-Türschlossantrieb SmartKey

- **Ideal zur Nachrüstung** von Haus- und Wohnungseingangstüren
- **Einfaches Öffnen** des Türschlosses: z.B. ohne die Einkaufstasche absetzen zu müssen oder auch um die Tür aus der Ferne für Gäste oder Ihre Kinder zu öffnen
- **Komfortable Bedienung** per Handsender, Funk-Innentaster oder direkt am SmartKey

Aktion

Funk-Türschlossantrieb
SmartKey

€ 249*



SmartKey



* Unverbindliche nicht kartellierte Preisempfehlung ohne Aufmaß und Montage für die Aktionsgrößen bzw. -produkte inkl. 20 % MwSt. Gültig bis 15.12.2024 bei allen teilnehmenden Händlern in Österreich.

HÖRMANN

Baumeistertür

Aktion 2024

Baumeistertür - EI₂30 C5 Feuerschutztür HA30-1 OD inkl. DryFix Zarge

- Türblatt und Zarge verzinkt und pulvergrundbeschichtet in Anlehnung an RAL 9002 Grauweiß
- Türblattstärke von 65 mm
- 3-seitig gefälzt (Dünnfalz), inklusive Dichtung
- Drücker-Garnitur Kurzschild Kunststoff schwarz
- Dübelmontage der Eckzarge (DryFix-Zarge 2 mm) ohne Bodeneinstand, abschraubarer Montageschiene, inkl. Befestigungsmaterial und Mineralwollhinterfüllung
- Selbstschließend mittels Feder- und Konstruktionsband
- Aufrüstung einer „absenkbaren Bodendichtung“ optional um € 199,- möglich
- Aufrüstung eines „Obentürschließers HDC 35“ optional um € 199,- möglich



Symbolfoto



FEUERHEMMEND
EI₂30 C5



DryFix®

Einfache, schnelle Montage mit der DryFix Zarge

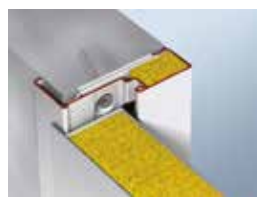

Die Hörmann DryFix Zarge wird ab Werk bereits montagefertig geliefert und ist mit Mineralwolle hinterfüllt. Das spart bis zu 50% Montagezeit auf der Baustelle. Der trockene Einbau reduziert zudem das Risiko von Verschmutzungen und Schäden an der Zarge oder am Mauerwerk.

Einfache, schnelle Montage, geprüft für Mauerwerk und Trockenbau



mit DryFix Zarge

Zarge in die Öffnung stellen und ausrichten



Zarge verschrauben



Anschlussfugen versiegeln
und Befestigungslöcher abdecken

Aktion

**Baumeistertür
HA30-1 OD**

ab **€ 559***

Baumeistertür

Aktion 2024

EI₂30

Feuerhemmend
ÖNORM B 3850/ ÖNORM EN 1634



FEUERHEMMEND
EI₂30 C5

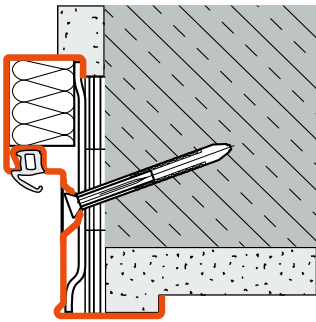

Diagonalbefestigung (Mauerwerk)

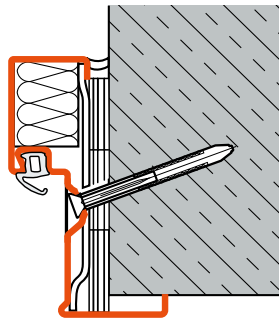

Diagonalbefestigung
(Sichtmauerwerk / Beton)

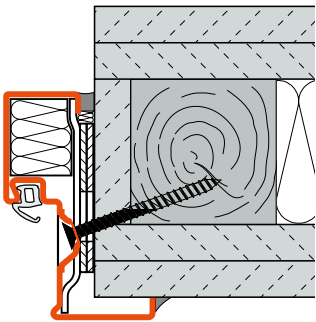

Diagonalbefestigung (Holzständerwerk F90-B oder gleichwertige Konstruktion wie z.B. für Metallständerwände mit Formrohr lt. statischer Erfordernis). Bei dieser Montageart ist die Montage nur mit Türschließer zulässig! Die Ausführung für Holzständerwerk bedarf einer längeren Lieferzeit!

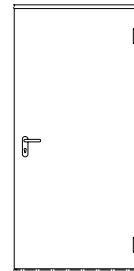

Normgrößen	
Lichtes Zargenmaß	Rohbau- maß
800 x 2000	892 x 2046
850 x 2000	942 x 2046
900 x 2000	992 x 2046
1000 x 2000	1092 x 2046

Maßgrößen bis zu einem Lichtes Zargenmaß von 1418 x 2458 mm möglich.

Ausstattungsoptionen mit z.B. Dickfalz, anderer Zargentypen, etc. auf Anfrage. Alle Maße in mm.

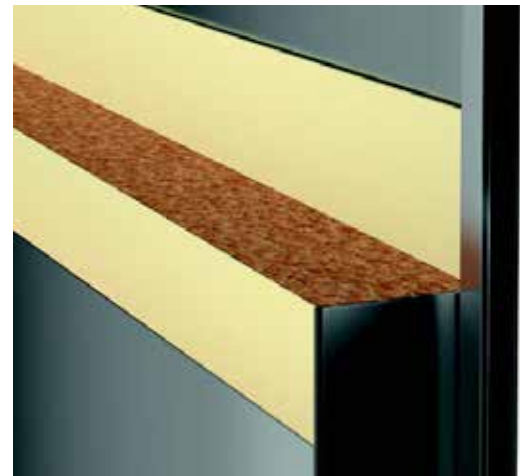

Türblatt in vollflächig verklebter Verbundkonstruktion

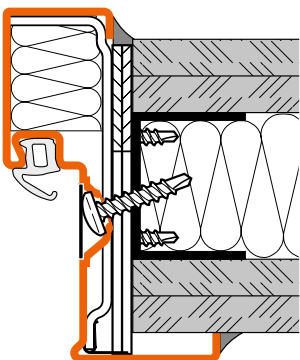

Diagonalbefestigung (Metallständerwand mit Aussteifungsprofil lt. statischer Erfordernis). Bei dieser Montageart ist die Montage nur mit Türschließer zulässig!

Individuell einsetzbares Zargensystem

DryFix Zarge 2 mm

Die Hörmann DryFix Zarge ist durch ihr System individuell einsetzbar bei Mauerwerk, Holzständerwerk, Metallständerwand, Sichtmauerwerk und Beton.

Hinterfüllung mit Mineralwolle im Standard!

Die Mineralwolle sorgt für erhöhten Schall- und Wärmeschutz. Die Wolle ist beständig gegen Schimmel, Fäulnis und Ungeziefer.

Erleben Sie Hörmann Qualität bei Neubau und Modernisierung

Mit Hörmann können Sie rundum bestens planen. Sorgsam aufeinander abgestimmte Lösungen bieten Ihnen in jedem Bereich Top-Produkte mit hoher Funktionalität.

GARAGENTORE. TOR- UND TÜRANTRIEBE. HAUSTÜREN. ZIMMERTÜREN. STAHLTÜREN. ZARGEN.



Die gezeigten Tore sind teilweise mit Sonderausstattungen ausgerüstet und entsprechen nicht immer der Standardausführung. Die abgebildeten Oberflächen und Farben sind aus drucktechnischen Gründen nicht farbverbindlich. Urheberrechtlich geschützt. Nachdruck, auch auszugsweise, nur mit unserer Genehmigung. Änderungen vorbehalten.

HÖRMANN AUSTRIA Ges.m.b.H.

5310 Mondsee • Gewerbestraße 23

8143 Graz-Dobl • Gewerbeparkstraße 31

2320 Wien-Schwechat • Ailecgasse 1

www.hoermann.at

Öffnungszeiten Schauraum:

Montag bis Donnerstag von 8 bis 17 Uhr

Freitag von 8 bis 13 Uhr

